

SDLコネクタ

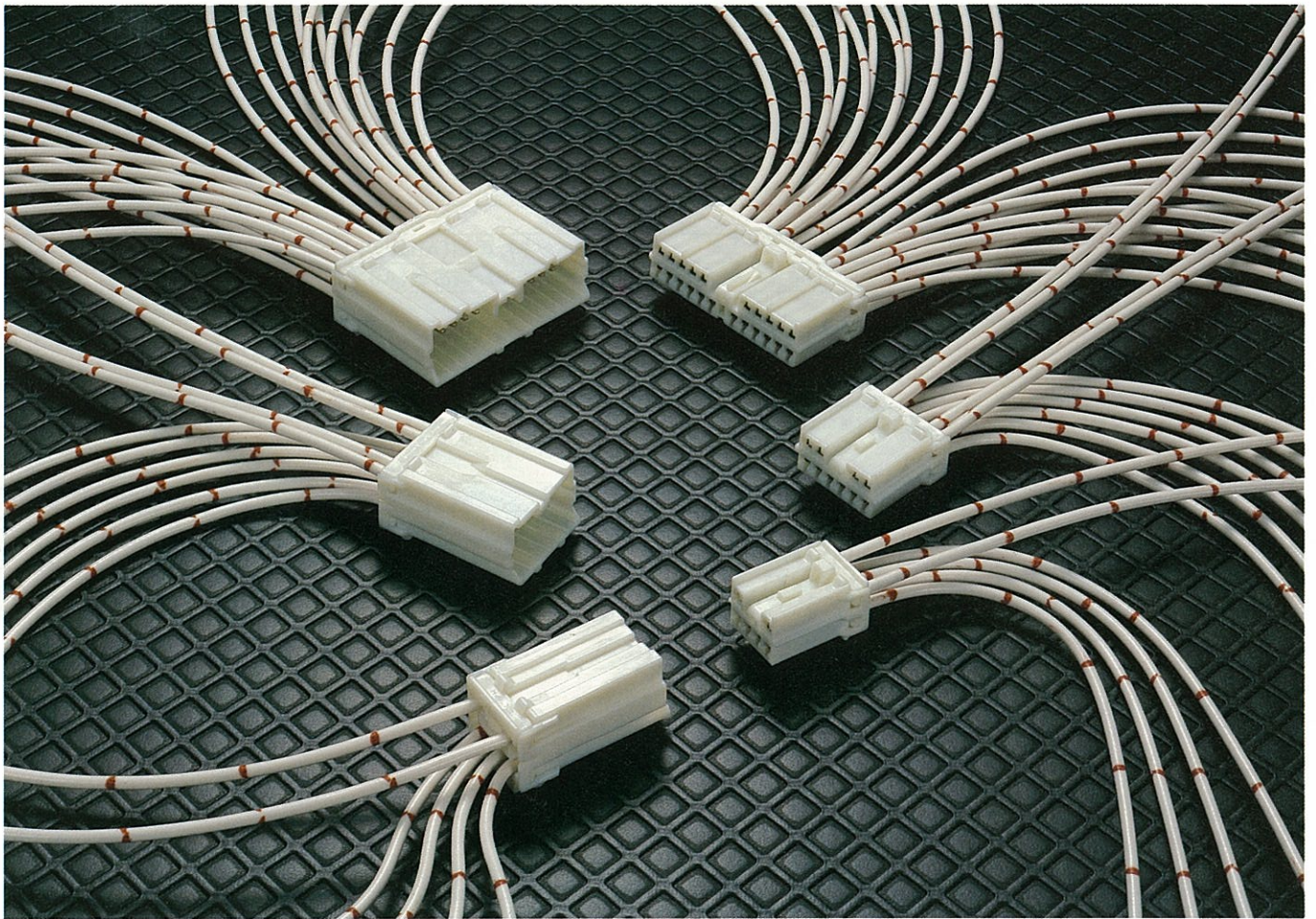

SDLコネクタとは、
Mターミナルタブ幅0.070インチの小型多極非防水コネクタ
です。

【特 徴】

- ①ヒンジ式リヤホルダの採用により、リヤホルダの装着性を向上させます。
- ②Fターミナルのバネ変位量を多くする事により、接触安定性を高め信頼性を向上させます。

構造と名称

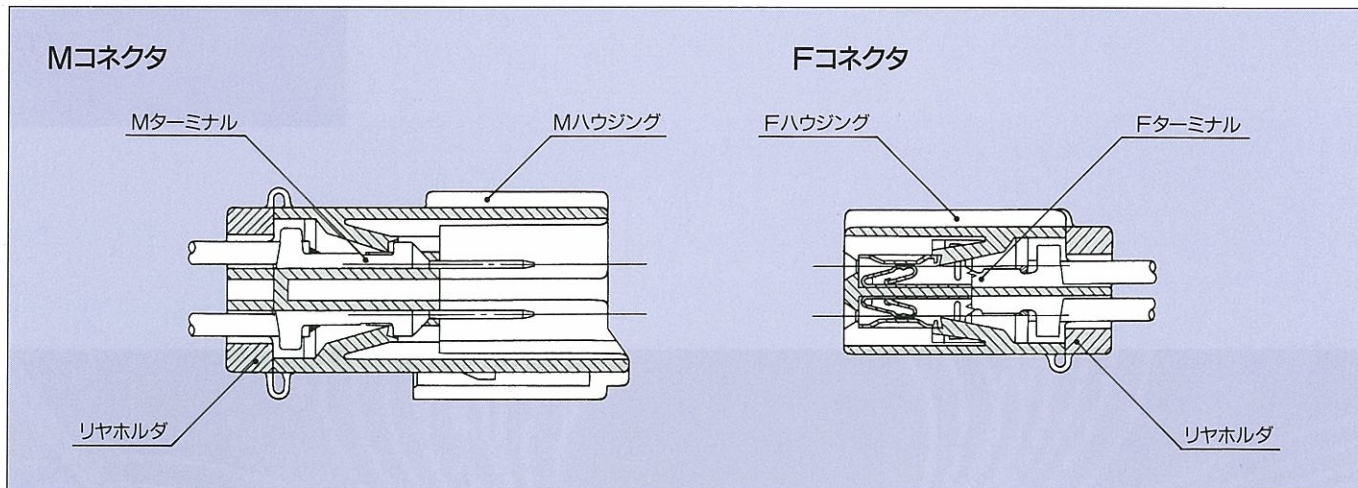

仕様

材質	ハウジング	PBT
	Mターミナル	黄銅(Snメッキ), 黄銅(Auメッキ)
	Fターミナル	銅合金(Snメッキ), 銅合金(Auメッキ)
※許容電流(参考値)		9A
低電圧低電流抵抗		3mΩ以下(初期値)
絶縁抵抗		DC500V 100MΩ以上
耐電圧		AC1000V(1分間)

※許容電流:使用極数・電線サイズ・通電時間及び使用温度等により数値は異なります。

部品品番一覧

部品名称	M	F
ターミナル	7114-1470	7116-1473
	7114-1470-08	7116-1473-08
	7114-1475	7116-1474
	7114-1475-08	7116-1474-08

部品名称	極数	M	F
ハウジング	2	7122-8326	7123-8326
	3	7122-8335	7123-8335
	4	7122-8345	7123-8345
	6	7122-8365	7123-8365
	8	7122-8386	7123-8386
	10	7122-8307	7123-8307
	14	7122-8346	7123-8346
	18	7122-8385	7123-8385
	20	7122-8306	7123-8306
	20	7122-8305(7157-8305-80)	7123-8305(7157-8305-80)
	22	7122-8325	7123-8325

(ハウジング品番は基本品番です。色相につきましてはお問い合わせください。)

()は、リヤホルダの品番

部品名称	極数	M	F
PCBコネクタ (垂直タイプ)	10	7322-8500-30	7123-8307-30
	14	7322-8745-30	7123-8346-30
	14	7382-4042	7123-8346
	18	7322-8387-30	7123-8385-30
	20	7322-8501-30	7123-8306-30
	20	7322-8502-30	7123-8305-30(7157-8305-80)
	22	7382-4023-30	7123-8325-30
PCBコネクタ (水平タイプ)	8	7382-4082	7123-8386
	10	7322-8308-30	7123-8307-30
	14	7322-8347-30	7123-8346-30
	18	7322-8380-30	7123-8385-30
	22	7382-4027	7123-8325

(ハウジング品番は基本品番です。色相につきましてはお問い合わせください。)

()は、リヤホルダの品番

ターミナル

単位:mm

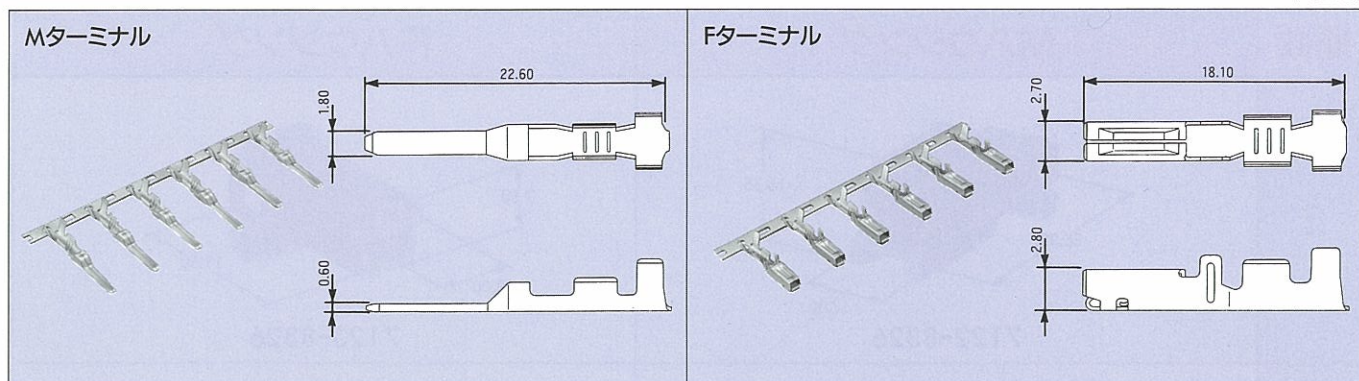

仕様

部品名称	品番	材質	表面処理	板厚(mm)
Mターミナル	7114-1470	黄銅	Snメッキ	0.3
	7114-1470-08		Auメッキ	
	7114-1475		Snメッキ	
	7114-1475-08		Auメッキ	
Fターミナル	7116-1473	銅合金	Snメッキ	0.25
	7116-1473-08		Auメッキ	
	7116-1474		Snメッキ	
	7116-1474-08		Auメッキ	

●適用電線一覧

部品名称	適用電線サイズ(mm ²)	電線品種	端子品番
Mターミナル	0.3	CAVS, AVS	7114-1470 7114-1470-08
	0.5		
	0.85		
	1.25	CAVS, AVS	7114-1475 7114-1475-08
	2f	AVSS	
Fターミナル	0.3	CAVS, AVS	7116-1473 7116-1473-08
	0.5		
	0.85		
	1.25	CAVS, AVS	7116-1474 7116-1474-08
	2f	AVSS	

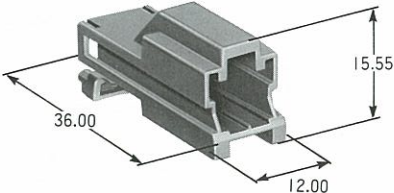
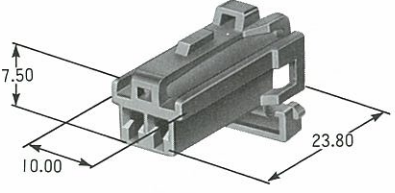
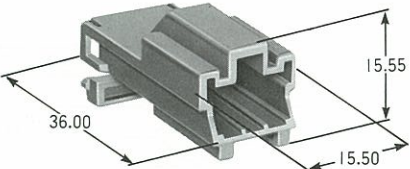
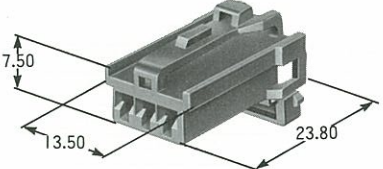
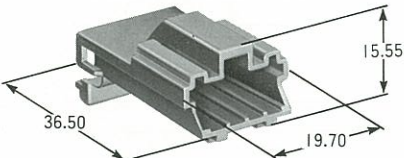
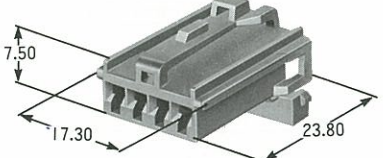
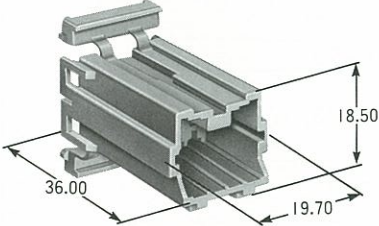
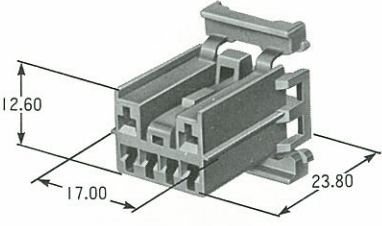
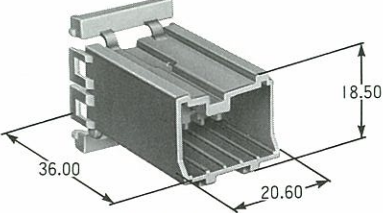
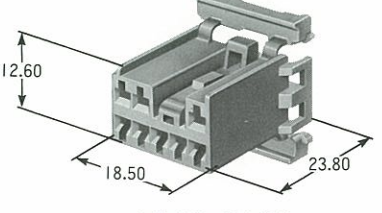
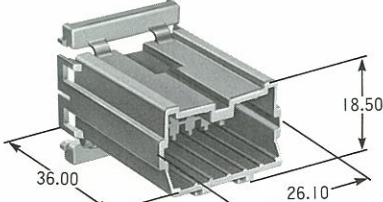
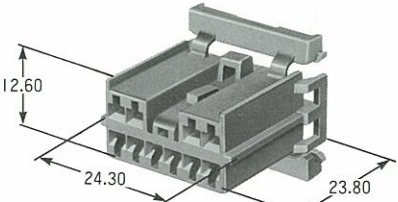
極数	Mハウジング	Fハウジング
2	 <p>7122-8326</p>	 <p>7123-8326</p>
3	 <p>7122-8335</p>	 <p>7123-8335</p>
4	 <p>7122-8345</p>	 <p>7123-8345</p>
6	 <p>7122-8365</p>	 <p>7123-8365</p>
8	 <p>7122-8386</p>	 <p>7123-8386</p>
10	 <p>7122-8307</p>	 <p>7123-8307</p>

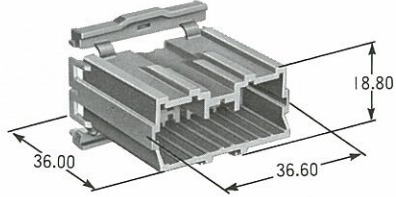
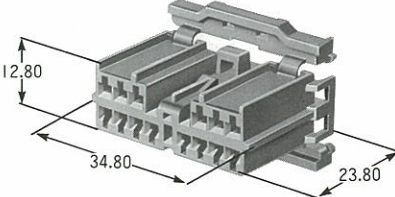
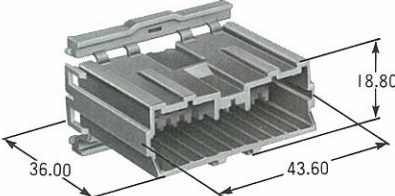
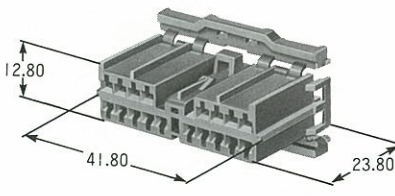
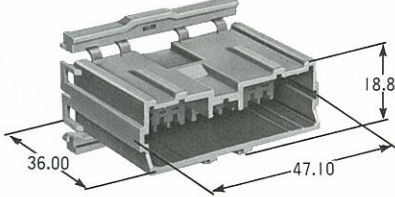
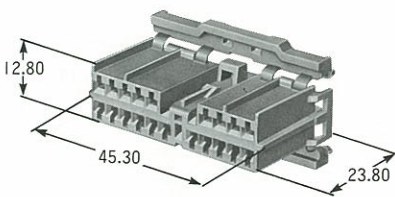
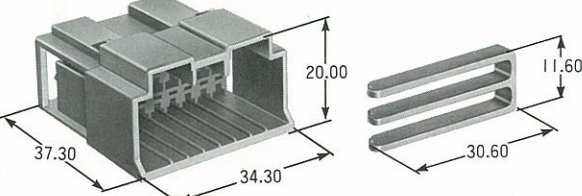
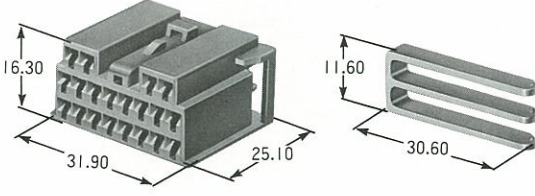
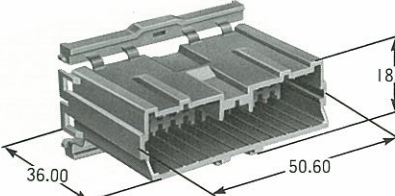
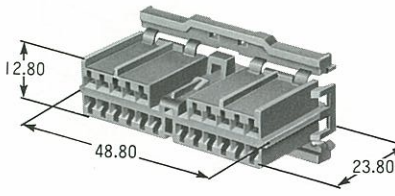
極数	Mハウジング	Fハウジング
14	 <p>7122-8346</p>	 <p>7123-8346</p>
18	 <p>7122-8385</p>	 <p>7123-8385</p>
20	 <p>7122-8306</p>	 <p>7123-8306</p>
20	 <p>7122-8305(7157-8305-80)</p>	 <p>7123-8305(7157-8305-80)</p>
22	 <p>7122-8325</p>	 <p>7123-8325</p>

()は、リヤホルダ品番

極数	Mコネクタ	Fハウジング
10	<p>7322-8500-30</p>	<p>7123-8307-30</p>
14	<p>7322-8745-30</p>	<p>7123-8346-30</p>
14	<p>7382-4042</p>	<p>7123-8346</p>
18	<p>7322-8387-30</p>	<p>7123-8385-30</p>
20	<p>7322-8501-30</p>	<p>7123-8306-30</p>
20	<p>7322-8502-30</p>	<p>7123-8305-30(7157-8305-80)</p>

※Fハウジングは、SDL-IIコネクタ(P-223)も使用できます。

PCBコネクタ 垂直タイプ 材質:PBT

単位: mm

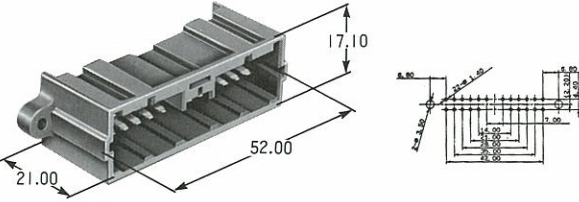
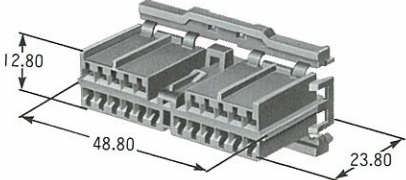
極数	Mコネクタ	Fハウジング
22	 <p>Dimensions: 21.00, 52.00, 17.10</p> <p>Part Number: 7382-4023-30</p>	 <p>Dimensions: 12.80, 48.80, 23.80</p> <p>Part Number: 7123-8325-30</p>

※Fハウジングは、SDL-IIコネクタ(P-223)も使用できます。

PCBコネクタ 水平タイプ 材質:PBT

単位:mm

極数	Mコネクタ	Fハウジング
8	<p>7382-4082</p>	<p>7123-8386</p>
10	<p>7322-8308-30</p>	<p>7123-8307-30</p>
14	<p>7322-8347-30</p>	<p>7123-8346-30</p>
18	<p>7322-8380-30</p>	<p>7123-8385-30</p>
22	<p>7382-4027</p>	<p>7123-8325</p>

※Fハウジングは、SDL-IIコネクタ(P-223)も使用できます。